

**SIURBLYS WILO HOME BOOSTER PB 200 EA:**

- Automatinis siurbimo įjungimas/išjungimas, įmontuotas tekėjimo daviklis
- Nereikalingas membraninės talpos ir slėgio rėlės montavimas
- Siurblys lengvai sumontuojamas
- Žemas triukšmo lygis
- Jungiklio pagalba trys darbo režimai: rankinis/automatinis/išjungtas
- Įmontuota terminė variklio apsauga
- Dėka specialaus paviršiaus padengimo, didžiulis atsparumas korozijai
- Siurblys teikia stabilų, pastovų vandens srautą



WILO HOME BOOSTER PB 200 EA parametrai:

- Saugumo lygis IPX2/IPX4
- Siurbimo įjungimas prie  $Q$  0,12 m<sup>3</sup>/h
- Variklio izoliavimo klasė E/B
- Priimtinas srovės svyravimas:  $\pm 10\%$
- Vandens temperatūra ne daugiau 40°C
- Aplinkos temperatūra nuo +2°C iki +60°C (spec. isp. 90°C)
- Maksimalus darbinis slėgis 3 bar
- Maitinimas 1~220 V, 50 Hz
- Siurbiamo skysčio tipas – švarus vanduo

**SIURBLYS WILO JET HWJ 203EM:**

- Vandens srautas 2,5m<sup>3</sup>/h prie 2,5bar slėgio
- Galingumas 1000W; 4,6A
- Idealus išoriniam naudojimui
- Elektroninė siurblio valdymo sistema
- Visos su vandeniu kontaktuojančios dalys yra atsparios korozijai

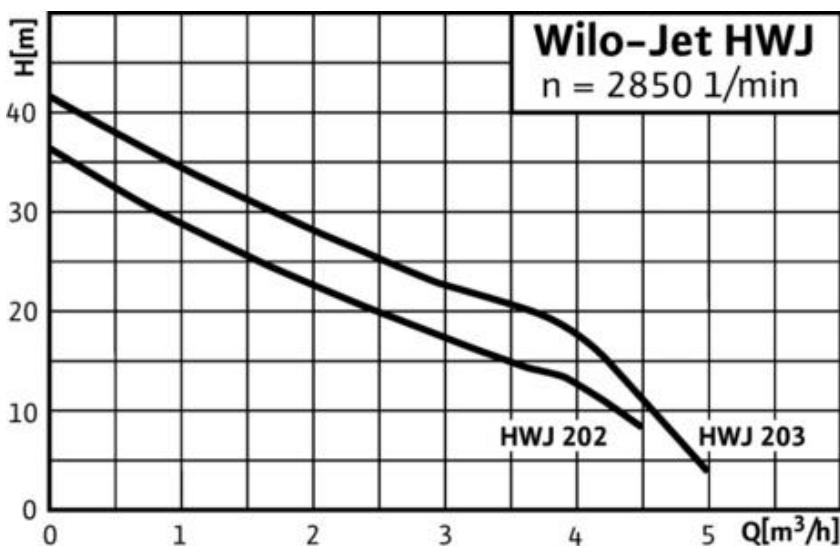

Quality. Service. Guaranteed!

UAB SODO  
Jonavos g. 3, LT-44269 Kaunas  
Tel.: +370 37 488 802 Fax.: +370 37 752 799  
e-mail: [info@laistymas.lt](mailto:info@laistymas.lt) [www.laistymas.lt](http://www.laistymas.lt)

**SIURBLYS WILO SILENTMASTER 305EM:**

- Vandens srautas 2,5m<sup>3</sup>/h prie 3,2bar slėgio
- Galingumas 750W; 5,4A
- Ypatingai tylus veikimas, 43 db (A)
- Kompaktiška, vandens tiekimo sistema
- Sausos eigos apsauga
- Naujas pažangus dizainas
- Integruotas atbulinis vožtuvas
- Paprastas sumontavimas

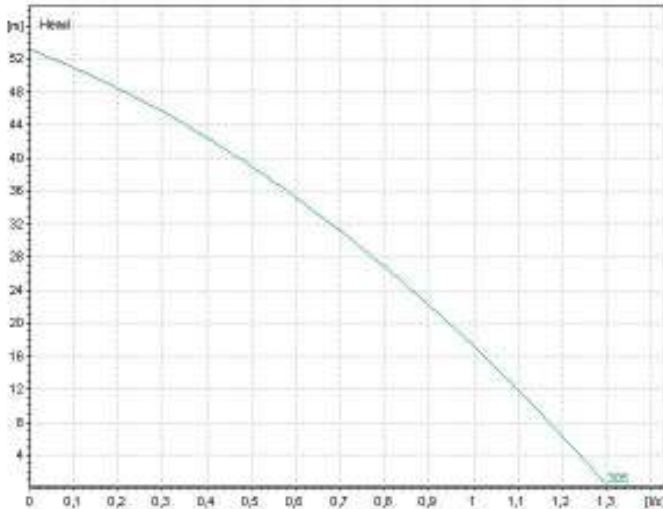

**SIURBLYS WILO MULTICARGO FMC 305:**

- Vandens srautas 3,5m<sup>3</sup>/h prie 3bar slėgio
- Galingumas 750W; 5,3A

**SIURBLYS WILO MULTICARGO FMC 605:**

- Vandens srautas 6,4m<sup>3</sup>/h prie 3bar slėgio
- Galingumas 1100W; 7,2A
- Mažas triukšmas, dėka daugiapakopio dizaino
- Naujas siurbimo traktas užtikrina puikų užsipildymą
- Elektroninė siurblio valdymo sistema
- Visos su vandeniu kontaktuojančios dalys yra atsparios korozijai

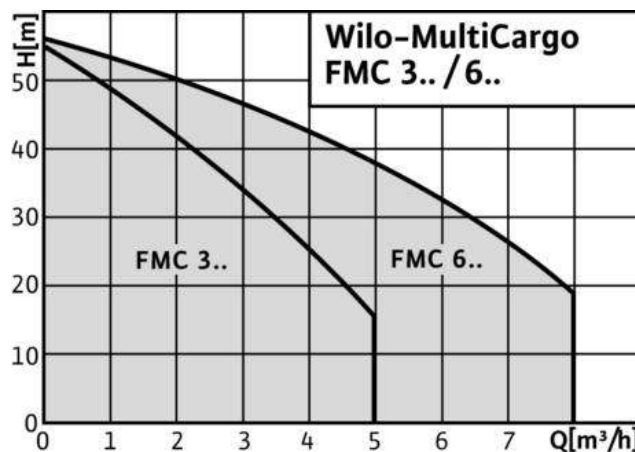

Quality. Service. Guaranteed!

UAB SODO  
Jonavos g. 3, LT-44269 Kaunas  
Tel.: +370 37 488 802 Fax.: +370 37 752 799  
e-mail: [info@laistymas.lt](mailto:info@laistymas.lt) [www.laistymas.lt](http://www.laistymas.lt)

### SIURBLYS WILO ECONOMY MHIL 506

- Vandens srautas 6,5m<sup>3</sup>/h prie 4bar slėgio
- Galingumas 1500W; 8,8A
- Siurbliaratis ir talpos yra nerūdijančio plieno 1.4301 (AISI 304)
- Siurblio korpusas iš grūdinto ketaus EN-GJL-250

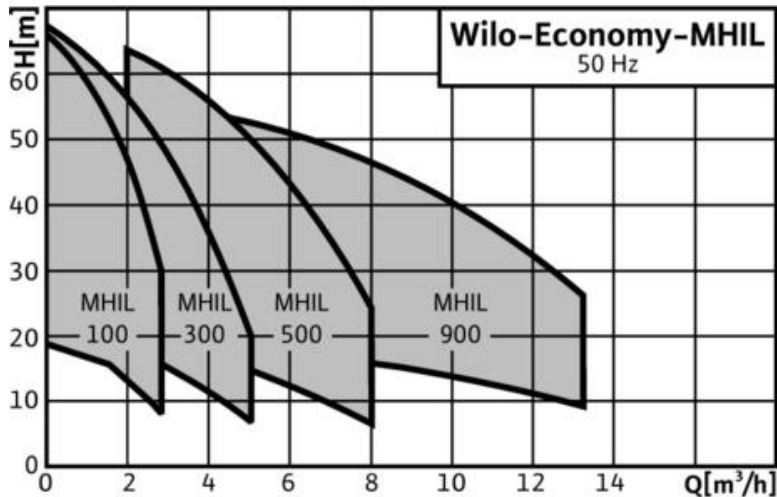

### SIURBLYS WILO SUB TW5-SE 206EM PNP PANARDINAMAS

- Vandens srautas 3,2m<sup>3</sup>/h prie 4bar slėgio
- Galingumas 1500W; 10A
- Vandens siurbimas iš šulinių, vandens talpų, cisternų, vandens telkinių, tvenkinių
- Tinka lietaus ir techninio vandens siurbimui
- Siurblys gali būti prijungtas prie plaukiojančio ar stacionaraus filtro

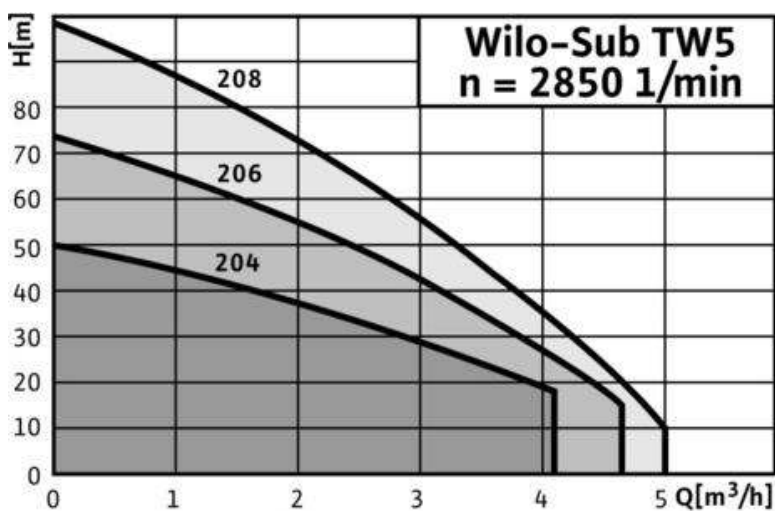

Quality. Service. Guaranteed!

UAB SODO  
Jonavos g. 3, LT-44269 Kaunas  
Tel.: +370 37 488 802 Fax.: +370 37 752 799  
e-mail: [info@laistymas.lt](mailto:info@laistymas.lt) [www.laistymas.lt](http://www.laistymas.lt)

**SIURBLYS GRUNDFOS JP5**

- Vandens srautas 2,5m<sup>3</sup>/h prie 2,4bar slėgio
- Galingumas 780W; 3,7A
- Stabilus veikimas net esant oro kišenėms skystyje, savęs užsipildymas
- Vandens temperatūra nuo 0°C iki 55°C
- Maksimalus darbinis slėgis 6 bar
- Automatinis start/stop kai papildytas slėgio valdymo įrengimu, automatika (pvz. BRIO2000)
- Kompaktiškas ir galingas

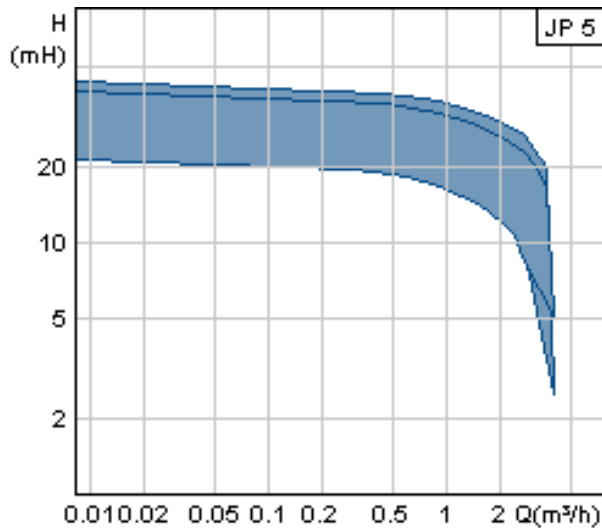

GRUNDFOS

**SIURBLYS GRUNDFOS JP6**

- Vandens srautas 3,5m<sup>3</sup>/h prie 3bar slėgio
- Galingumas 1350W; 6,2A
- Stabilus veikimas net esant oro kišenėms skystyje, savęs užsipildymas
- Vandens temperatūra nuo 0°C iki 55°C
- Maksimalus darbinis slėgis 6 bar
- Automatinis start/stop kai papildytas slėgio valdymo įrengimu automatika (pvz. BRIO2000)
- Kompaktiškas ir galingas

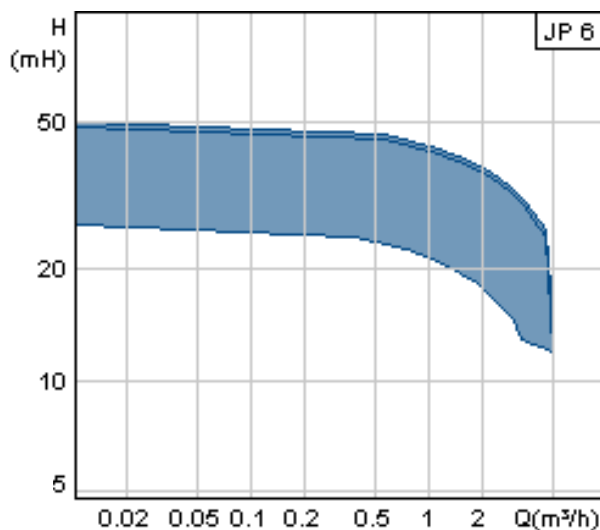

GRUNDFOS

**SIURBLYS GRUNDFOS CH 4-60**

- Vandens srautas 4m<sup>3</sup>/h prie 4bar slėgio
- Galingumas 1410W; 6,5A
- Daugiapakopis
- Automatinis start/stop kai papildytas slėgio valdymo įrengimu, automatika (pvz. CONTROLPRES)
- Vandens temperatūra nuo 0°C iki 90°C

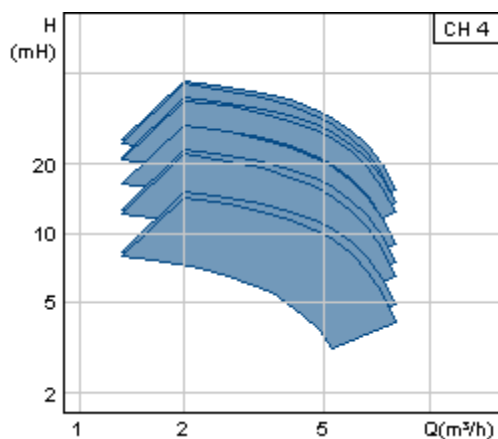
**SIURBLYS GRUNDFOS CHV 4-60**

- Vandens srautas 4m<sup>3</sup>/h prie 4bar slėgio
- Galingumas 1450W; 6,9A
- Daugiapakopis, vertikalus, nebijo potvynių
- Automatinis start/stop kai papildytas slėgio valdymo įrengimu, automatika (pvz. CONTROLPRES)
- Vandens temperatūra nuo 0°C iki 90°C

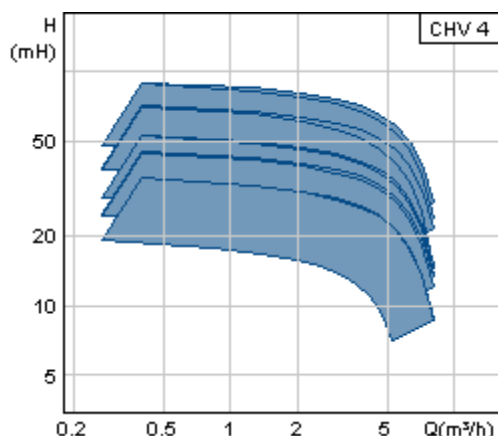

Quality. Service. Guaranteed!

UAB SODO  
Jonavos g. 3, LT-44269 Kaunas  
Tel.: +370 37 488 802 Fax.: +370 37 752 799  
e-mail: [info@laistymas.lt](mailto:info@laistymas.lt) [www.laistymas.lt](http://www.laistymas.lt)

### Siurblys GRUNDFOS SPO-3-65A panardinamas

- Vandens srautas 4m<sup>3</sup>/h prie 3,2bar slėgio
- Galingumas 1000W; 7,3A
- Panardinamas, giluminis
- Sausos eigos plūdė
- Tinka šuliniams, tvenkiniams
- Automatinis start/stop kai papildytas slėgio valdymo įrengimu, automatika (pvz. CONTROLPRES)
- Tinka geriamo ir techninio vandens siurbimui
- Maksimali smėlio koncentracija vandenyje – 100g/m<sup>3</sup>
- Variklio, siurblio korpusas, darbiniai žiedai ir difuzorius iš nerūdijančio plieno, AISI 304
- Mechaninis veleno padengimas – grafitas/keramika/NBR
- Maksimalus panardinimo gylis – 20m
- Maksimali vandens temperatūra - 40°C
- Maitinimo įtampa – 1~230V, 50Hz
- Priimtinas srovės svyravimas: ± 10%
- Saugumo klasė – IP68
- Variklio izoliavimo klasė - F

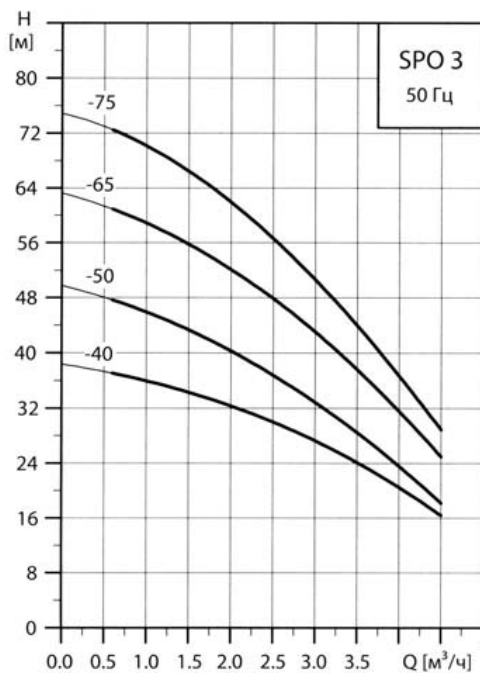

## VANDENS SIURBLIO SLĖGIO PALAIKYMŲ AUTOMATIKA CONTROLPRES

- Sistema elektrinei siurblių kontrolei, su slėgio reguliavimu. Ji leidžia sumažinti maksimalų siurblio spaudimą ir sureguliuoti vartotojo pageidaujama spaudimą. Controlpres - pažangus ir ekonomišką regulatorius vandens siurblių kontrolei
- Paleidžia ar sustabdo siurbli, kai slėgis krinta ar padidėja
- Išjungia siurbli vandens trūkumo (sausos eigos) atveju
- Reguliuoja ir laiko pastovų vandens slėgį
- Suminkština hidraulinius smūgius
- Integruoti slėgio, srauto, sausos eigos davikliai
- max H (kelimo aukštis nuo prietaiso iki krano) 42m vandens stulpas (siurblys - 8,2 Bar, slėgis sistemoje - 6,5 Bar, ), 12m vandens stulpas (siurblys - 4,8 Bar, slėgis sistemoje - 3,1 Bar, )

Maitinimo šaltinis: 230V, Dažnis: 50/60 Hz

Priimtinas srovės svyravimas:  $\pm 10\%$

Maksimali srovė: 30 (16) - 2,2 kW

Apsaugos laipsnis: IP 65

Darbinė temperatūra: 0 - 65 °C Max

Įėjimo spaudimas: 10 Bar (Gamykl. nust.: 3 Bar)

Spaudimo reguliavimas: 2,5 - 7 Bar

Įėjimas/išėjimas: 1¼" išor.

Manometro jungtis: ¼" išor.



## VANDENS SIURBLIO PALEIDIMO AUTOMATIKA BRIO 2000

- Elektroninis prietaisas elektrinei vandens siurblio kontrolei
- Skirtas paleisti ar sustabdyti siurbli, kurio galia nedidesnė nei 2HP. Jis reaguoja į slėgio ar srauto pakitimus ir paleidžia siurbli. BRIO 2000 taip pat sustabdyt siurbli vandeniu pasibaigus. BRIO 2000 pilnai keičia tradicinę vandens tiekimo sistemą, padarytą iš spaudimo jungiklio ir spaudimo bako
- max H (kelimo aukštis nuo prietaiso iki krano) 30m vandens stulpas

Maitinimas: 230 VAC  $\pm 10\%$  50/60 Hz

Max srovės galia: 12A

Galima spaudimo sritis: 1-3.5 bar

Nustatytas įsijungimo spaudimas: 1.5 bar

Max leidžiamas spaudimas: 10 bar

Max temperatūra: 55 °C

Max debitas: 0,48 m<sup>3</sup>/h

Pajungimas: sriegis 1" išor.(dujos)

Saugumo laipsnis: IP 65

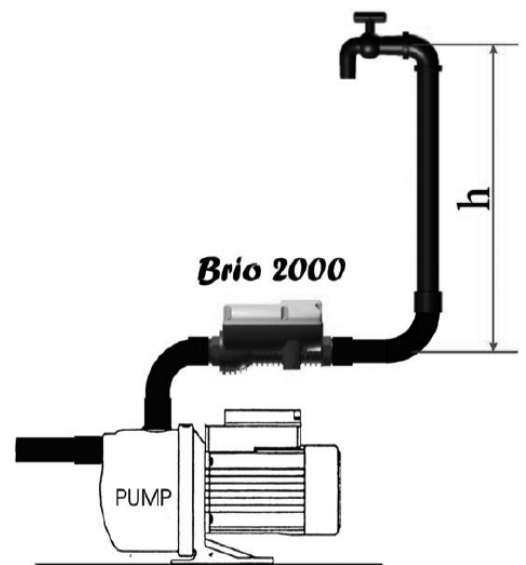

## VANDENS SIURBLIO VALDYMO AUTOMATIKA GRUNDFOS PRESSCONTROL® PC22

- Sistema elektrinei siurblių kontrolei, su slėgio reguliavimu. Ji leidžia sumažinti maksimalų siurblio spaudimą ir sureguliuoti vartotojo pageidaujamą spaudimą
- Paleidžia ar sustabdo siurblių, kai slėgis krinta ar padidėja
- Išjungia siurblių vandens trūkumo (sausos eigos) atveju
- Reguliuoja ir laiko pastovų vandens slėgį
- Suminkština hidraulinius smūgius
- max H (kelimo aukštis nuo prietaiso iki krano) 22 m vandens stulpas

Maitinimo šaltinis: 230V, Dažnis: 50/60 Hz  
Priimtinas srovės svyravimas: ± 10%  
Apsaugos laipsnis: IP 65  
Darbinė temperatūra: 0 - 65 °C Max  
Maksimalus sistemos spaudimas: 10 Bar  
Įsijungimo sspaudimas: 2,2 Bar  
Įėjimas/išėjimas: 1" išor.  
Maks. Kontaktų apkrova: 8 A



## VANDENS SIURBLIO VALDYMO AUTOMATIKA GRUNDFOS ECOPRESS® EC22

- Sistema elektrinei siurblių kontrolei, su slėgio reguliavimu. Ji leidžia sumažinti maksimalų siurblio spaudimą ir sureguliuoti vartotojo pageidaujamą spaudimą
- Paleidžia ar sustabdo siurblių, kai slėgis krinta ar padidėja
- Išjungia siurblių vandens trūkumo (sausos eigos) atveju
- Reguliuoja ir laiko pastovų vandens slėgį
- Suminkština hidraulinius smūgius
- max H (kelimo aukštis nuo prietaiso iki krano) 10m vandens stulpas

Maitinimo šaltinis: 230V, Dažnis: 50/60 Hz  
Priimtinas srovės svyravimas: ± 10%  
Apsaugos laipsnis: IP 65  
Darbinė temperatūra: 0 - 60 °C Max  
Maksimalus sistemos spaudimas: 10 Bar  
Įsijungimo sspaudimas: 2,2 Bar  
Įėjimas/išėjimas: 1" išor.  
Maks. Kontaktų apkrova: 6 A

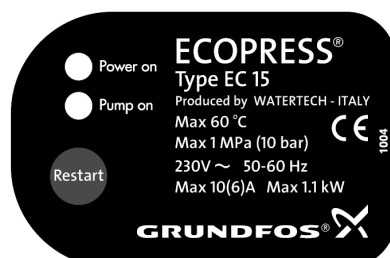
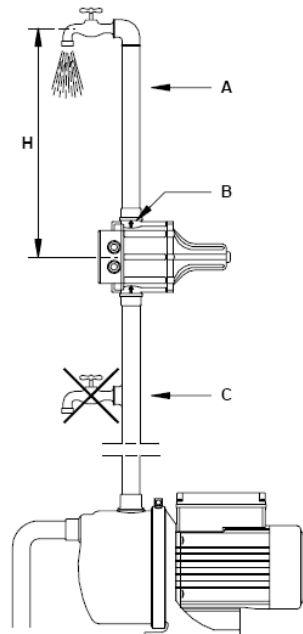

Quality. Service. Guaranteed!



## POWERJET PANARDINAMI SIURBLIAI

PowerJet panardinamas siurblys yra mobilus (rotacinis) siurblys, kuris yra panardinamas į skysčius, kurie bus siurbiami. Maitinamas elektra. Visos judančios dalys yra izoliuotos nuo aplinkos. Našumas nuo maždaug 5000 l/h iki 10000 l/h. Šie panardinami siurbliai tiekia daug vandens, bet su žemu spaudimu. Šio siurblio pranašumai yra lengvas transportavimas ir didelis lankstumas. Plūdė garantuoja automatinį siurblio išjungimą, jei vandens lygis yra per mažas.



**PowerJet5000**  
1351740



**PowerJet7000**  
1351741



**PowerJet10000**  
1351742



**PowerJet9500**  
1351743



| Modelis        | PowerJet5000 | PowerJet7000 | PowerJet10000 | PowerJet9500 |
|----------------|--------------|--------------|---------------|--------------|
| Kodas          | 1351740      | 1351741      | 1351742       | 1351743      |
| Galingumas     | 250W         | 400W         | 500W          | 550W         |
| Kėlimas        | 6m           | 8m           | 8,5m          | 8m           |
| Panardinimas   | 5m           | 8m           | 8m            | 8m           |
| Našumas        | 5000 l/h     | 7000 l/h     | 10000 l/h     | 9500 l/h     |
| Pajungimas     | 1-1¼"        | 1-1¼"        | 1-1¼"         | 1-1¼"        |
| Plūdė          | taip         | taip         | taip          | taip         |
| Purvo dalelės  | 5mm          | 5mm          | 5mm           | 5mm          |
| Maks. temp.    | 35°C         | 35°C         | 35°C          | 35°C         |
| Neišsiurbiamas | 35mm         | 35mm         | 35mm          | 35mm         |
| Mait. kabelis  | 10m          | 10m          | 10m           | 10m          |



Quality. Service. Guaranteed!

UAB SODO  
Jonavos g. 3, LT-44269 Kaunas  
Tel.: +370 37 488 802 Fax.: +370 37 752 799  
e-mail: [info@laistymas.lt](mailto:info@laistymas.lt) [www.laistymas.lt](http://www.laistymas.lt)